

Bodenabläufe

Preisliste 2010/2011

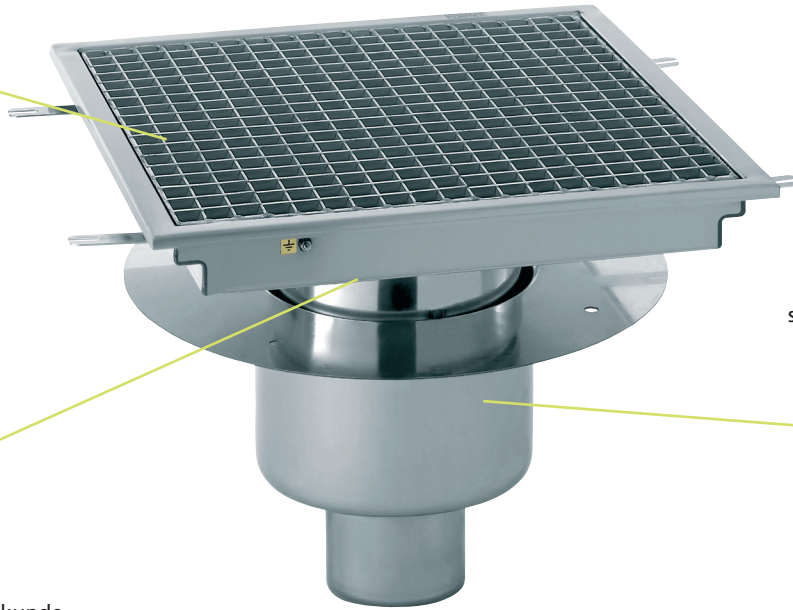

Normgerecht: 60 mm Gehäuse,
Maschenweite 19 x 19 mm



sichere Konstruktion aus Edelstahl



Top-Hygiene:
Durchfluss vier Liter/Sekunde,
Siphon herausnehmbar

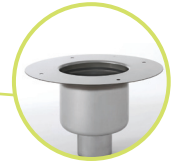

Innovation. Präzision. Qualität. Seit Generationen.

TOURNUS bietet eine breite Produktrange hochwertiger Edelstahlzeugnisse für alle Bereiche in Gastronomie, Hotellerie und Gemeinschaftsverpflegung und zählt zu Frankreichs größten Herstellern von Edelstahlseinrichtungen für Profiküchen.



Unser weiteres Programm:



Hygiene
Handwaschbecken
Abfallbehälter



Regalsysteme
zahlreiche Aufstellvarianten
Edelstahl oder Aluminium eloxiert
Böden aus Polypropylen



ROLL'Service & ROLL'Fresh
elektronisch gesteuert
GN 1/1 oder GN 2/1
Heißhaltung oder Kühlung



Wagen
Servierwagen, Tellerwagen, Transportwagen, Regalwagen, Tellerspenderwagen, Tablettwagen, u.v.m.



Edelstahlmöbel
Neutralschränke
Wandschränke
Eckschränke



Edelstahltische
Arbeitstische mit Aufkantung
Arbeitstische ohne Aufkantung
Tische zur Wandbefestigung



Spülmöbel
Spültische
Zu- und Ablauftische
Spülstationen



GN-Behälter
alle gängigen Größen
Edelstahl oder Polypropylen

BODENABLÄUFE MIT SENKRECHTEM ABFLUSS

Ablaufbund Ø 100 mm. Durchflussmenge : 4 Liter/Sekunde.

NEUHEIT

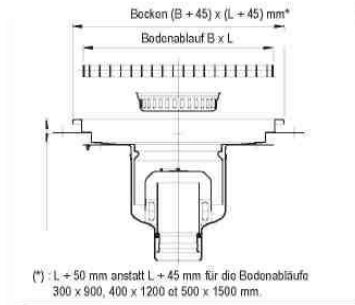

ZENTRALER ABFLUSS MIT HÖHENVERSTELLBAREM GEHÄUSE

| Maße B x L (mm) | mit Gitter aus Edelstahl | mit verzinktem Gitter |
|-----------------------|--------------------------|-----------------------|
| | Ref.Nr. | Ref.Nr. |
| 300 x 300 | 507 000 | 507 010 |
| 300 x 600 | 507 001 | 507 011 |
| 300 x 900 | 507 002 | 507 012 |
| 400 x 400 | 507 003 | 507 013 |
| 400 x 800 | 507 004 | 507 014 |
| 400 x 1200 | 507 005 | 507 015 |
| 500 x 500 | 507 006 | 507 016 |
| 500 x 1000 | 507 007 | 507 017 |
| 500 x 1500 | 507 008 | 507 018 |

ZENTRALER ABFLUSS MIT EINTEILIGEM GEHÄUSE

| Maße B x L (mm) | mit Gitter aus Edelstahl | mit verzinktem Gitter |
|-----------------------|--------------------------|-----------------------|
| | Ref.Nr. | Ref.Nr. |
| 300 x 300 | 507 040 | 507 050 |
| 300 x 600 | 507 041 | 507 051 |
| 300 x 900 | 507 042 | 507 052 |
| 400 x 400 | 507 043 | 507 053 |
| 400 x 800 | 507 044 | 507 054 |
| 400 x 1200 | 507 045 | 507 055 |
| 500 x 500 | 507 046 | 507 056 |
| 500 x 1000 | 507 047 | 507 057 |
| 500 x 1500 | 507 048 | 507 058 |

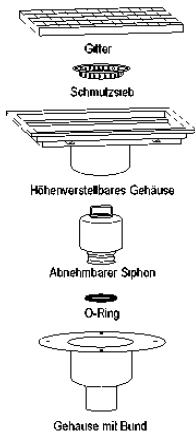

Zentraler Abfluss mit höhenverstellbarem Gehäuse

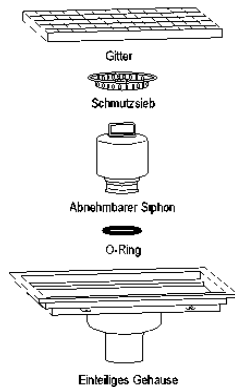

Zentraler Abfluss mit einteiligem Gehäuse

DEZENTRALER ABFLUSS MIT HÖHENVERSTELLBAREM GEHÄUSE

| Maße B x L (mm) | mit Gitter aus Edelstahl | mit verzinktem Gitter |
|-----------------------|--------------------------|-----------------------|
| | Ref.Nr. | Ref.Nr. |
| 300 x 600 | 507 021 | 507 031 |
| 300 x 900 | 507 022 | 507 032 |
| 400 x 800 | 507 024 | 507 034 |
| 400 x 1200 | 507 025 | 507 035 |
| 500 x 1000 | 507 027 | 507 037 |
| 500 x 1500 | 507 028 | 507 038 |

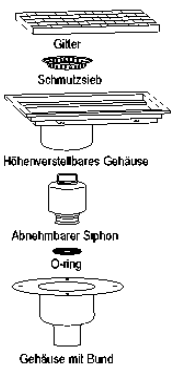

Dezentraler Abfluss mit höhenverstellbarem Gehäuse

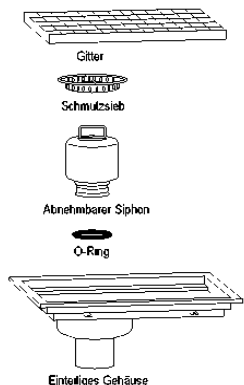

Dezentraler Abfluss mit einteiligem Gehäuse

DEZENTRALER ABFLUSS MIT EINTEILIGEM GEHÄUSE

| Maße B x L (mm) | mit Gitter aus Edelstahl | mit verzinktem Gitter |
|-----------------------|--------------------------|-----------------------|
| | Ref.Nr. | Ref.Nr. |
| 300 x 600 | 507 061 | 507 071 |
| 300 x 900 | 507 062 | 507 072 |
| 400 x 800 | 507 064 | 507 074 |
| 400 x 1200 | 507 065 | 507 075 |
| 500 x 1000 | 507 067 | 507 077 |
| 500 x 1500 | 507 068 | 507 078 |

BODENABLÄUFE MIT HORIZONTALEM ABFLUSS

NEUHEIT

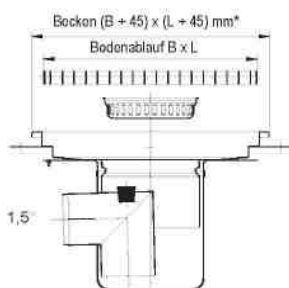

(*) : L + 50 mm anstatt L + 45 mm für die Bodenabläufe:
300 x 900, 400 x 1200 et 500 x 1500 mm.

ZENTRALER ABFLUSS MIT HÖHENVERSTELLBAREM GEHÄUSE

| Maße B x L (mm) | mit Gitter aus Edelstahl | mit verzinktem Gitter |
|-----------------------|--------------------------|-----------------------|
| | Ref.Nr. | Ref.Nr. |
| 300 x 300 | 507 080 | 507 090 |
| 300 x 600 | 507 081 | 507 091 |
| 300 x 900 | 507 082 | 507 092 |
| 400 x 400 | 507 083 | 507 093 |
| 400 x 800 | 507 084 | 507 094 |
| 400 x 1200 | 507 085 | 507 095 |
| 500 x 500 | 507 086 | 507 096 |
| 500 x 1000 | 507 087 | 507 097 |
| 500 x 1500 | 507 088 | 507 098 |

ZENTRALER ABFLUSS MIT EINTEILIGEM GEHÄUSE

| Maße B x L (mm) | mit Gitter aus Edelstahl | mit verzinktem Gitter |
|-----------------------|--------------------------|-----------------------|
| | Ref.Nr. | Ref.Nr. |
| 300 x 300 | 507 120 | 507 130 |
| 300 x 600 | 507 121 | 507 131 |
| 300 x 900 | 507 122 | 507 132 |
| 400 x 400 | 507 123 | 507 133 |
| 400 x 800 | 507 124 | 507 134 |
| 400 x 1200 | 507 125 | 507 135 |
| 500 x 500 | 507 126 | 507 136 |
| 500 x 1000 | 507 127 | 507 137 |
| 500 x 1500 | 507 128 | 507 138 |

DEZENTRALER ABFLUSS MIT HÖHENVERSTELLBAREM GEHÄUSE

| Maße B x L (mm) | mit Gitter aus Edelstahl | mit verzinktem Gitter |
|-----------------------|--------------------------|-----------------------|
| | Ref.Nr. | Ref.Nr. |
| 300 x 600 | 507 101 | 507 111 |
| 300 x 900 | 507 102 | 507 112 |
| 400 x 800 | 507 104 | 507 114 |
| 400 x 1200 | 507 105 | 507 115 |
| 500 x 1000 | 507 107 | 507 117 |
| 500 x 1500 | 507 108 | 507 118 |

DEZENTRALER ABFLUSS MIT EINTEILIGEM GEHÄUSE

| Maße B x L (mm) | mit Gitter aus Edelstahl | mit verzinktem Gitter |
|-----------------------|--------------------------|-----------------------|
| | Ref.Nr. | Ref.Nr. |
| 300 x 600 | 507 141 | 507 151 |
| 300 x 900 | 507 142 | 507 152 |
| 400 x 800 | 507 144 | 507 154 |
| 400 x 1200 | 507 145 | 507 155 |
| 500 x 1000 | 507 147 | 507 157 |
| 500 x 1500 | 507 148 | 507 158 |

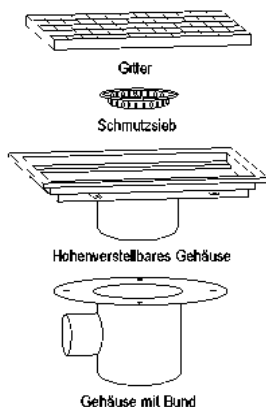

Zentraler Abfluss mit höhenverstellbarem Gehäuse

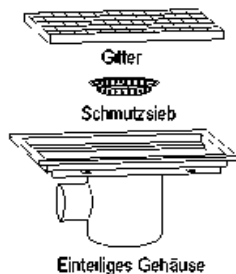

Zentraler Abfluss mit einteiligem Gehäuse

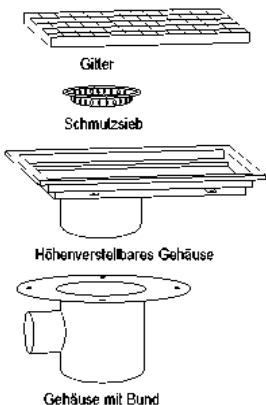

Dezentraler Abfluss mit höhenverstellbarem Gehäuse

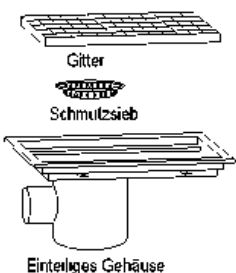

Dezentraler Abfluss mit einteiligem Gehäuse

BODENSIPHONS

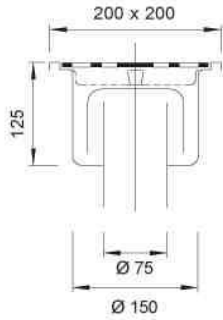

Für Kachelböden ohne Höhenverstellbarem Gehäuse

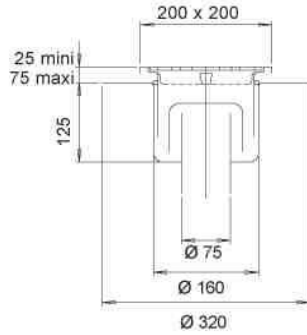

Für Kachelböden mit Höhenverstellbarem Gehäuse



Komplett aus Edelstahl. Abflussscheibe Ø 175 mm. Behälter und Schmutzsieb abnehmbar. Wasserstand : 60 mm. Durchflussmenge : 2 Liter/Sekunde. Maximale Last : 300 kg (mit Scheibendicke 2 mm), 5 Tonnen (mit Scheibendicke 8 mm)



802 422



802 472

| Bezeichnung | Ref.Nr. |
|----------------------------------------------------------------------------------------|---------|
| Für Kachelböden mit Höhenverstellbarem Becken, Scheibendicke 2 mm | 802 422 |
| Für Kachelböden mit Höhenverstellbarem Becken, Scheibendicke 8 mm | 802 432 |
| Für Kachelböden ohne Höhenverstellbarem Becken, Scheibendicke 2 mm | 802 472 |
| Für Kachelböden ohne Höhenverstellbarem Becken, Scheibendicke 8 mm | 802 482 |
| Für Kachelböden mit Höhenverstellbarem Becken, Scheibendicke 2 mm + Sicherungsschraube | 812 422 |
| Für Kachelböden mit Höhenverstellbarem Becken, Scheibendicke 8 mm + Sicherungsschraube | 812 432 |